

Serie Materica

ART
Quality
CUSTOM
INNOVATION
Creativity



Lavorazione presso pieghe



Assemblaggio e saldatura materiali diversi



Taglio al laser e lavorazioni a fresatura

ONE DOOR
Serie Materica

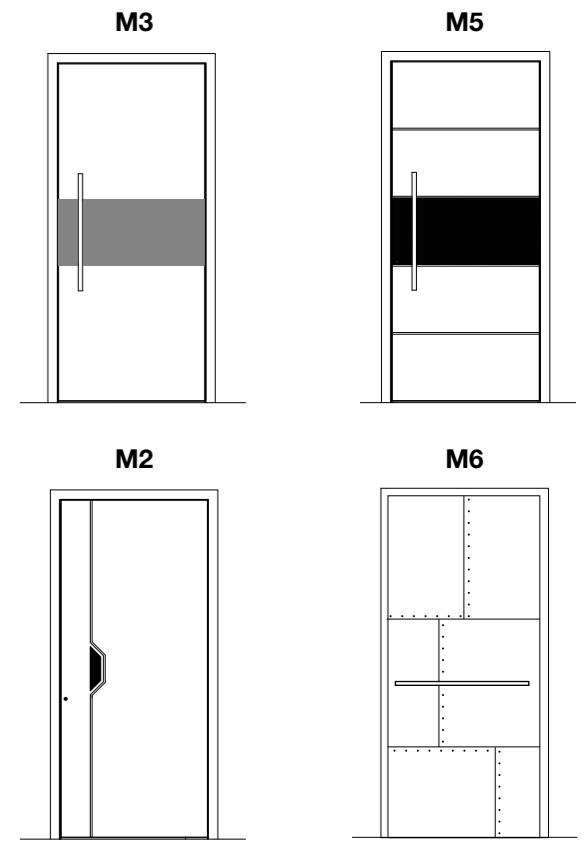

Realizzazioni su disegno

INFIXLINE
HIGH TECH SYSTEM

ONE DOOR

Serie Materica

VILLA
RESIDENZIALE



La porta d'ingresso è il primo elemento che si nota in un edificio, quindi nella scelta del portone è fondamentale che ci siano dimensioni e caratteristiche adeguate, con misure sempre più spesso rilevanti per dare il giusto valore alla vista dell'entrata.

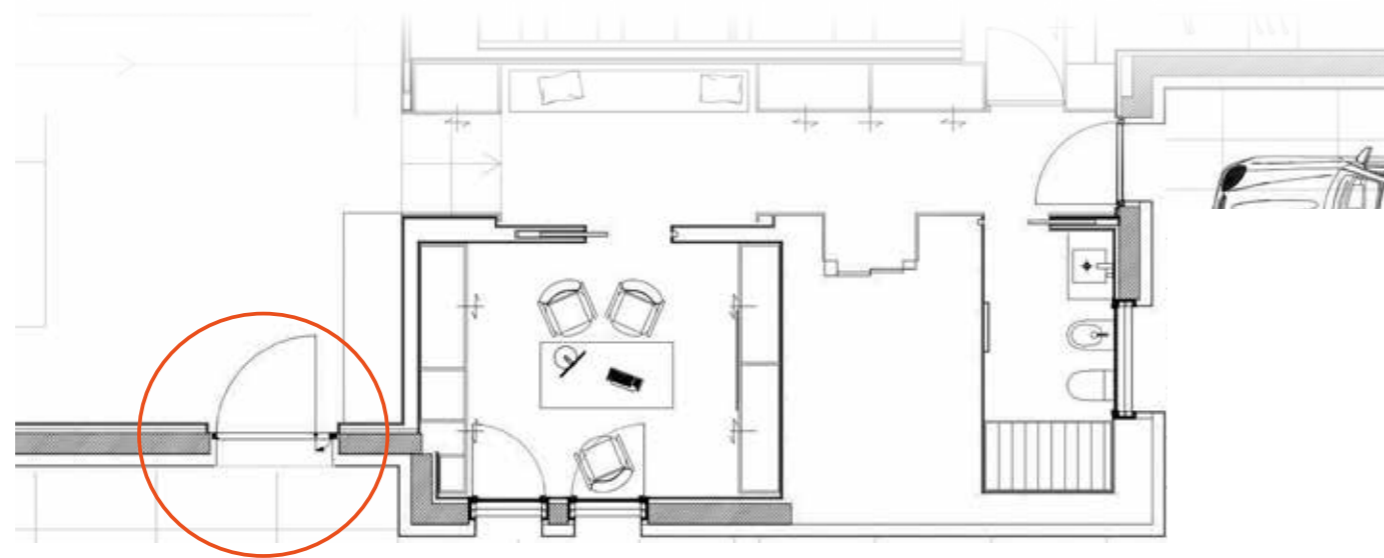

Serie Materica
Mod. M3



ONE DOOR

In generale si preferisce qualcosa che vada in contrasto, sia come materiali che come finiture, per evidenziare quello che è in effetti il primo impatto con l'edificio.

Ultimamente vengono privilegiati i rivestimenti in gres effetto metallo, materiali naturali quali il legno nelle varie essenze o materiali adatti a resistere alle intemperie.

La porta d'ingresso è il biglietto da visita dell'abitazione per questo deve stupire ed emozionare; è un'anticipazione di quello che sarà il resto del progetto.

TEAK



LASTRA D'ACCIAIO

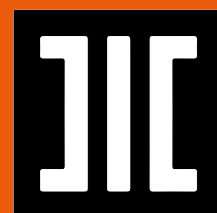

STUDIO
CERON

INFIXLINE
HIGH TECH SYSTEM

ONE DOOR

UNITA
ABITATIVA
INGHILTERRA



McRevo
LONDON

ONE DOOR



Porta modello pivot H 3000 L 1500
in finitura nero sablé, composto da un fisso
e due laterali con vetro a specchio

L'architettura è
una scultura abitata

INFIXLINE
HIGH TECH SYSTEM



FINITURE LEGNO SUBLIMATE

L'effetto legno nei nostri portoncini è ottenuto tramite l'applicazione di tavole/pannelli in legno alla nostra lamiera, pertanto le possibilità estetiche sono infinite.



Ciliegio



Noce chiaro



Teak



Ciliegio Canadese



Castagno toscano

FINITURE RAL

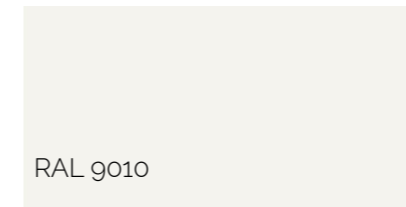

RAL 9010

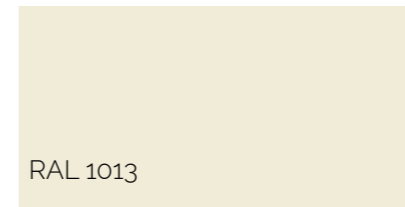

RAL 1013

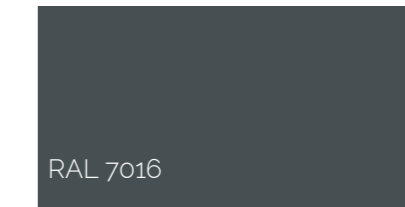

RAL 7016

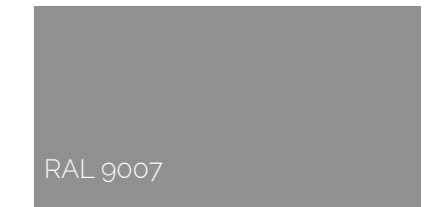

RAL 9007

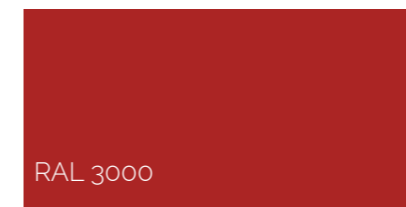

RAL 3000

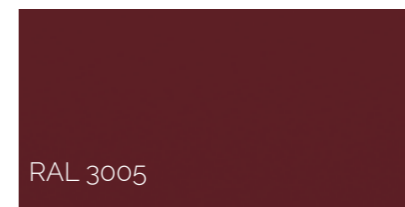

RAL 3005

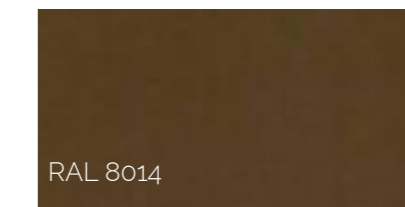

RAL 8014

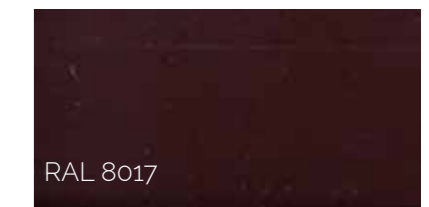

RAL 8017

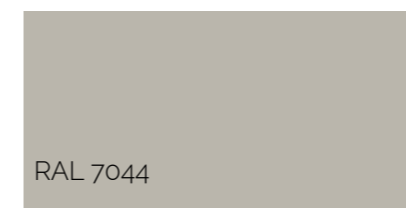

RAL 7044

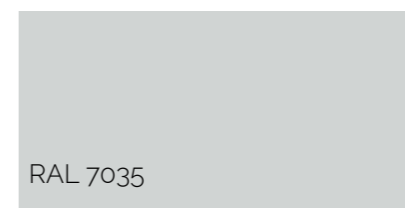

RAL 7035

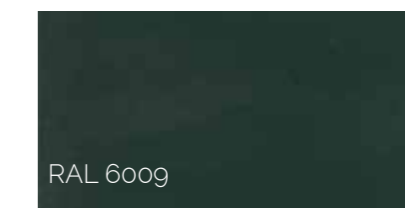

RAL 6009

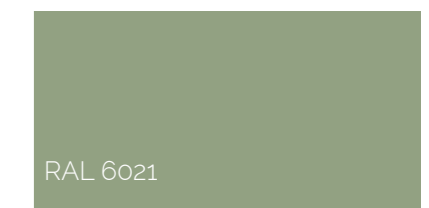

RAL 6021

FINITURE METALLICHE

La particolare verniciatura a metallo liquido dona ai nostri portoncini un effetto materico.

FINITURE GRES



Alluminio Eroso



Alluminio Fiammato

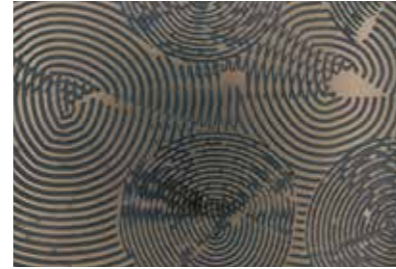

Metallo spatolato



Rame braserato



Cement Light Gray



Cement Ivory



Cement Dark Gray

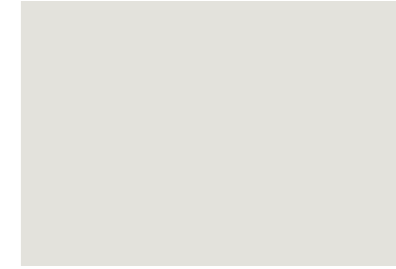

Pure White



Ferro Fiammato



Ottone fiammato



Ottone Nuvolato

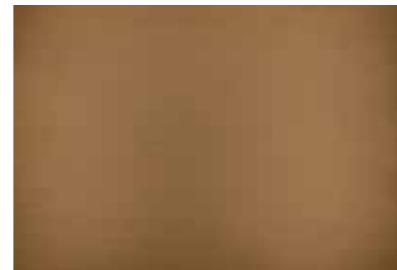

Ottone spazzolato



Rame Antico

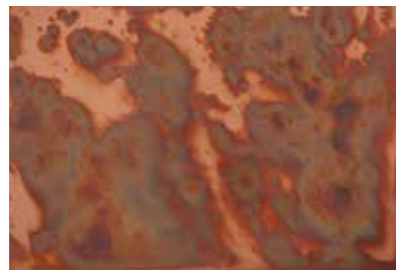

Rame Fiammato



Rame nuvolato



Corten

Maniglione Inox - PH006D

COD.	ø	ø GAMBI DRITTI	INTERASSE	LUNGHEZZA
PH006D1	30	30	210	300
PH006D2	30	30	300	400
PH006D3	30	30	300	500
PH006D4	30	30	400	600
PH006D5	30	30	600	800
PH006D6	30	30	900	1200

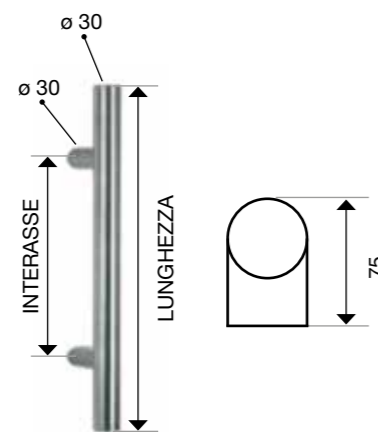

Maniglione Inox - PH004

COD.	ø	ø GAMBI DRITTI	INTERASSE	LUNGHEZZA
PH004A	40x10	25x25	300	500
PH004B	40x10	25x25	400	600
PH004C	40x10	25x25	600	800

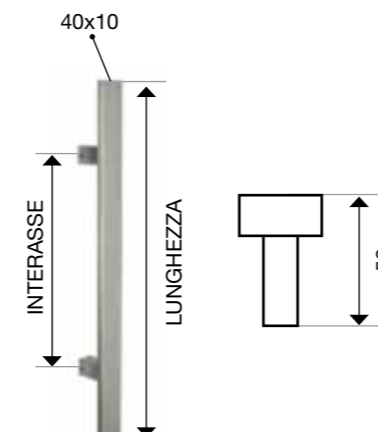

Maniglione Inox - PH006B

COD.	ø	ø GAMBI DRITTI	INTERASSE	LUNGHEZZA
PH006B1	25X25	20X20	210	300
PH006B2	25X25	20X20	300	400
PH006B3	25X25	20X20	300	500
PH006B4	25X25	20X20	400	600
PH006B5	25X25	20X20	600	800
PH006B6	25X25	20X20	900	1200

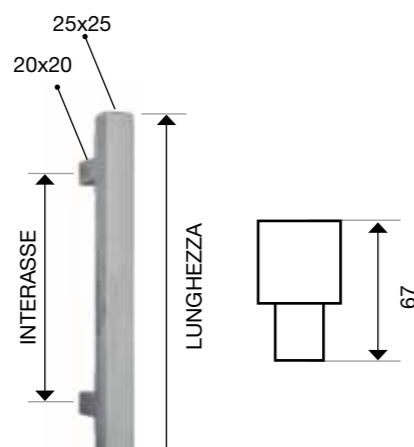

Maniglione Inox - PH0031B

COD.	ø	INTERASSE	LUNGHEZZA
PH0031B1	20x20	200	220
PH0031B2	20x20	250	270
PH0031B3	20x20	300	320
PH0031B3	20x20	400	420

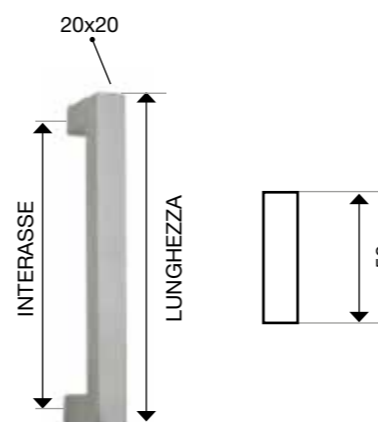

Maniglione inox squadrato PH0031B a misura Retroilluminato con la possibilità di regolarne l'intensità e la durata.

Cilindro incassato



Cerniere a vista lato interno



Cerniera registrabile su 3 assi



Incontro conplanare al telaio



APERTURA CON IMPRONTA DIGITALE

Esempio tecnico di installazione

BBX è la prima di una nuova generazione di mini unità di controllo, sviluppata da Navkom. Le sue dimensioni ridotte consentono il montaggio all'interno dell'anta, accanto alla serratura motorizzata, o in una scatola nei pressi della porta: una soluzione intelligente ed economica! Alla BBX è possibile collegare il nostro lettore di impronte digitali e la tastiera, ma può funzionare anche in modo completamente autonomo. In linea con la tecnologia dei nostri prodotti della serie R6, BBX ha un WEB server integrato e comunica senza fili in Wi-Fi. Per facilitare il ripristino di BBX ai valori di fabbrica, mettiamo a disposizione dell'utente tre apposite procedure: con APP, con il pulsante sul dispositivo, con il pulsante di apertura remota. BBX si collega con le serrature motorizzate più diffuse nel mercato dell'UE, mediante specifici set di cavi, dotati di connettori originali.

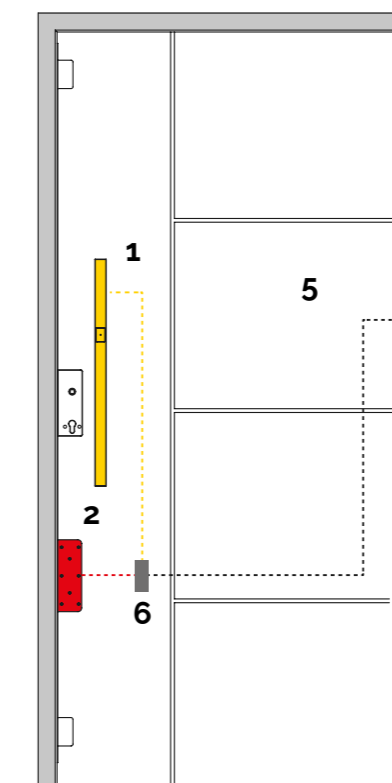

- R6 BIOHANDLE**
MANIGLIONE CON LETTORE DI IMPRONTA DIGITALI
DIMENSIONI: MM. 65 X 10 X 20
WEB SERVER INTEGRATO
- SERRATURA MOTORIZZATA**
QUALSIASI SERRATURA ELETTRICA MOTORIZZATA
- ALIMENTATORE DIN**
ALIMENTATORE DIN A 12/24 Vdc
- PASSACAVO**
QUALSIASI TIPO DI PASSACAVO
- SET DI CAVI**
SET DI CAVI DI COLLEGAMENTO PER L'UNITÀ DI CONTROLLO BBX / SERRATURA MOTORIZZATA / LETTORE IMPRONTA DIGITALI
- CENTRALINA BBX**

- Apertura della porta tramite smartphone / tablet
- Numero illimitato di smartphone associabili
- Nome identificativo della control unit BBX
- Modalità di accesso libero / modalità party (solo in combinazione con lettore di impronte digitali e tastiera)
- Impostazione del tempo di chiusura del relè
- Impostazione dell'orario di accensione / spegnimento del LED e regolazione dell'intensità della luce
- Visualizzazione cronologica degli ultimi 50 eventi (quando è collegato il lettore di impronte digitali)
- Aggiunta / cancellazione di utenti e amministratori (quando è collegato il lettore di impronte digitali)